

## REPARATIONSPANSARTERRÄNGBIL 360A

### SMÖRJSCHEMA

Detta materielvårdsschema gäller för materiel:

**Förrådsbeteckning** M5211-360811  
**Förrådsbenämning** REPPATGB 360A /T

Detaljerade anvisningar finns i gällande instruktionsbok och reparationsbok.

### Hjälpram

Nr	Smörjställe	Antal
1	Axelväxel	4
2	Kardanaxel, knutkors	6
3	Navreduktion	8
4	Fördelningsväxellåda	1
5	Kardanaxel, glidskarv	3
6	Övre bärarm, glidlager	16
7	Släpvagnsuttag, gångjärn	2
8	Styrutslagsbegränsare	2
9	Styraxel	1
10	Drivaxel 1/2, glidskarv	4
11	Drivaxel 1/2, inre knutkors	8
12	Drivaxel 1/2, yttre knutkors	8
13	Drivaxel 3/4, inre knutkors	4
14	Drivaxel 3/4, glidskarv	4
15	Drivaxel 3/4, yttre knutkors	4
16	Nedre bärarm, glidlager	16
17	Dragkrok	2
18	Dragkrok, axel	1
19	Släpvagnsbromsuttag, gångjärn	1



Bild 1. Hjälpram

## Vagnskropp upptill

Nr	Smörjställe	Antal
1	Lucka HO61, gångjärn	3
2	Lucka HO61, lås	2
3	Lucka HO3, gångjärn	2
4	Lucka HO3, lås	2
5	Förarens vindruta, gångjärn	6
6	Vajerskärare, infästning	1
7	Lucka HO4, gångjärn	2
8	Lucka HO4, låsmekanism	1
9	Lucka HO4, lås	4
10	Lucka HO4, glidyta	1
11	Lucka HO7, kedja	2
12	Lucka HO7, lås	1
13	Lucka HO7, lås	1
14	Lucka HO7, låsmekanism	2
15	Lucka HO43, gångjärn	6
16	Lucka HO43, låsmekanism	1
17	Lucka HO11, gångjärn	2
18	Lucka HO11, lås	4
19	Lucka HO12, låsmekanism	1
20	Lucka HO12, lås	2
21	Lucka HO12, glidyta	6
22	Lucka HO13, HO14, gångjärn	3
23	Lucka HO49, gångjärn	2
24	Lucka HO49, lås	2
25	Vajerskärare, infästning	6
26	Lucka HO1, gångjärn	7
27	Lucka HO1, lås	3
28	Lucka HO1, lås	1
29	Lucka HO1, glidyta	2
30	Lucka HO1, spjällmekanism	1
31	Lucka HO1, lyftcylindern och säkerhetsstagets infästningar	2
32	Lucka HO6, lås	1
33	Lucka HO42, kedja och lås	1
34	Lucka HO42, lås	1
35	Lucka HO42, låsmekanism	1
36	Vagnchefens periskoptorkare, kedja	1

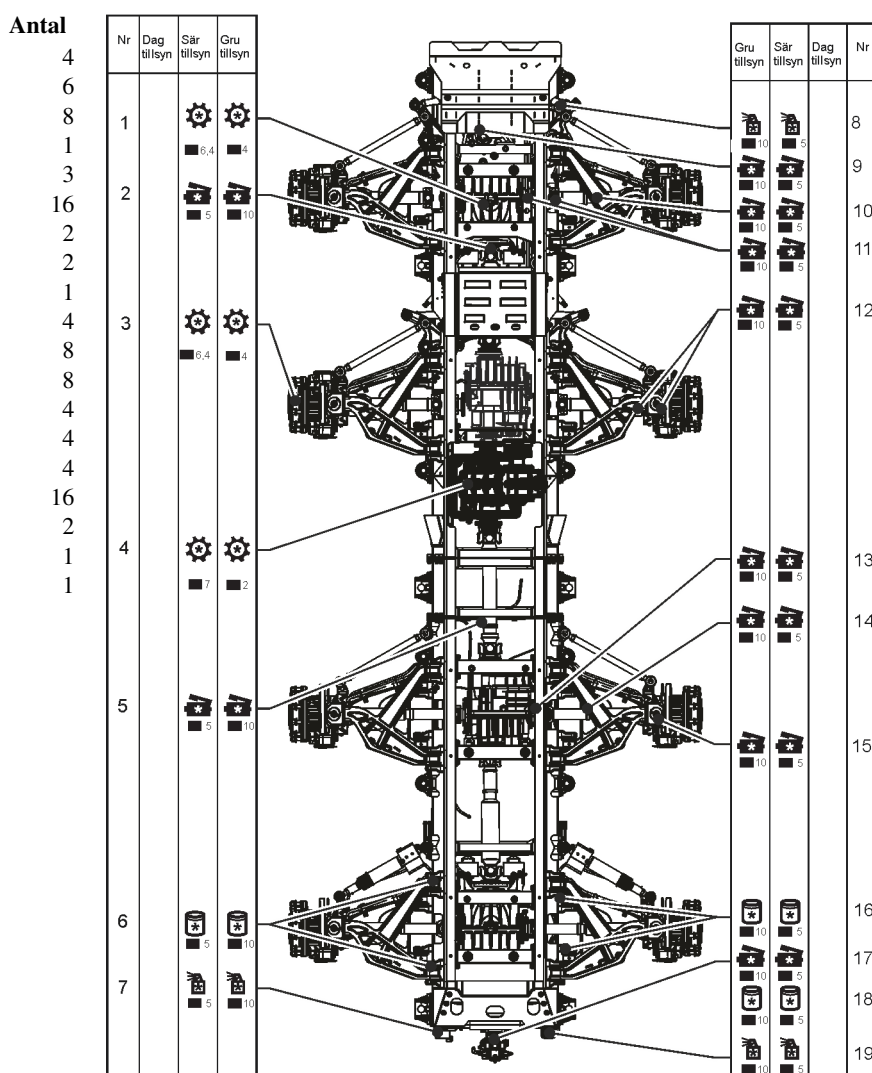

Bild 2. Vagnskropp upptill



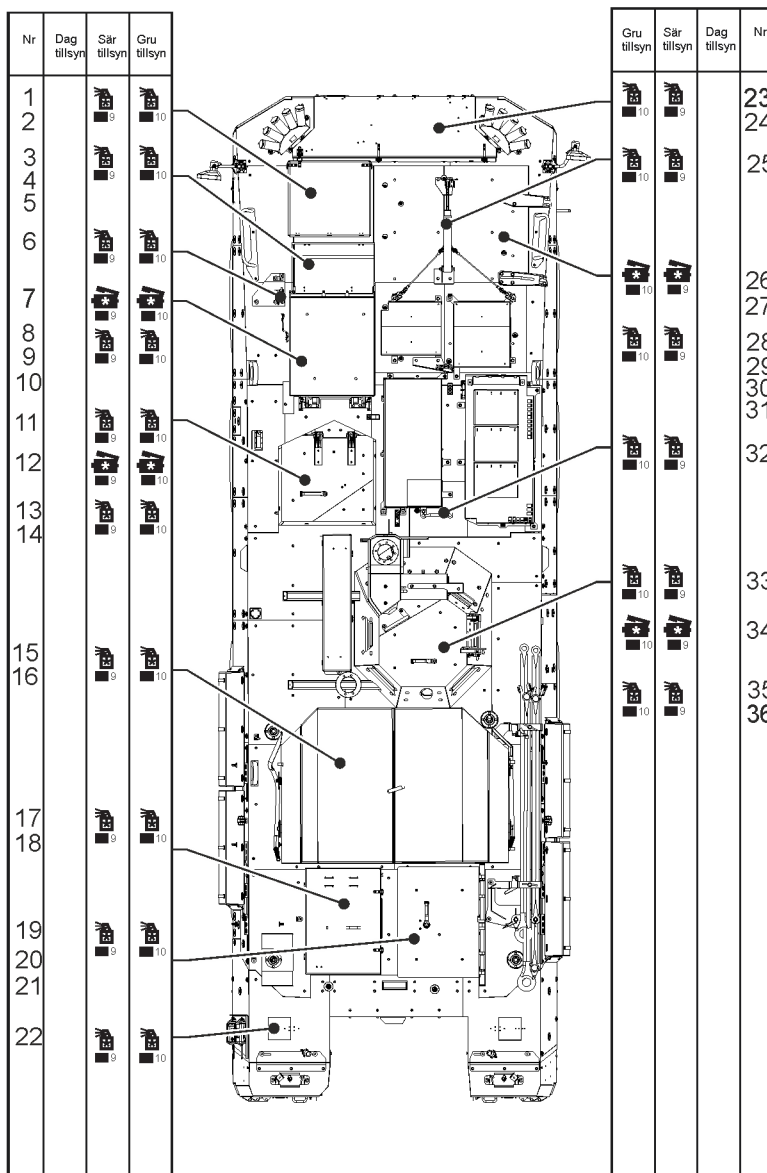

## Vagnskropp baktill

Nr	Smörjställe
54	Lucka HO29 HO30, gångjärn
55	Lucka HO29 HO30, lås
56	Lucka HO17, gångjärn
57	Lucka HO17, lås
58	Bakre vajerstyrning, låsmekanism och glidyta
59	Markankarets leder, glidyta
60	Markankare, sprint och bult
61	Ramp HO18, låsmekanism
62	Ramp HO18, låsmekanism
63	Ramp HO18, glidyta
64	Nödutgång HO50, gångjärn
65	Nödutgång HO50, lås
66	Nödutgång HO50, låsmekanism

Antal				
	Nr	Dag tillsyn	Sär tillsyn	Gru tillsyn
4				
8				
2				
4				
4				
4				
10				
2				
1				
2				
2				
2				
3				
54				
55				
56				
57				
58				
59				
60				

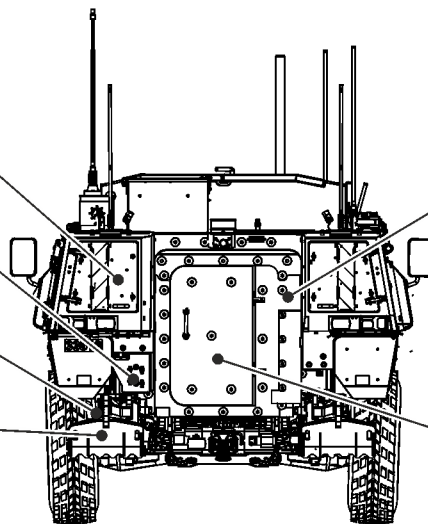

Gru tillsyn	Sär tillsyn	Dag tillsyn	Nr
			61
			62
			63
			64
			65
			66

Bild 5. Vagnskropp baktill

## Vagnskropp invändigt

Nr	Smörjställe	Antal	Tillsyn				Gru tillsyn	Sär tillsyn	Dag tillsyn	Nr
			Nr	Dag tillsyn	Sär tillsyn	Gru tillsyn				
1	Broms- och gaspedalens leder	2								
2	Rattjusteringsmekanism, glidytor	1								
3	Styrkolonn, leder och glidytor	3								
4	Nödväxelväljare, glidytor	1	1							
5	Förarstolens höjdjusteringsmekanism, glidytor	2	2							
6	Skenor förarstolens bottenplåt, glidytor	2	4							
7	Förarstolens reglagemekanism, glidytor	2	5							
8	Servicelucka HI2 lås, glidytor	3	6							
9	Servicelucka HI3 lås, glidytor	3	7							
10	Servicelucka HI4 lås, glidytor	6	8							
11	Servicelucka HI5 lås, glidytor	6	9							
12	Servicelucka HI6 lås, glidytor	4	10							
13	Skyttens stol, reglagemekanism, mekanism, glidytor	4	11							
14	Justeringskenor skyttens stol	4	12							
15	Vagnchefens stol, reglagemekanism, glidytor	4	13						19	
16	Justeringskenor, vagnchefens stol	3	14							
17	Stol i transportutrymmet, reglagemekanism, glidytor	6	15							
18	Bildskärmshållare, lås och gångjärn, glidytor	24	16							
19	Vapenhållare, lås och gångjärn, glidytor	6	17							
20	Datorhållare, lås och gångjärn	14	18						20	

Bild 6. Vagnskropp invändigt

## Motorutrymme

Nr	Smörjställe	Antal
1	Motor	1
2	Transmission	1
3	Transmissionsfilter	1
4	Motorns oljefilter	1
5	Bromssystem	1
6	Styrssystem	1
7	Luftkonditionering	1
8	Kylsystem	1
9	Hydraulsystem	1











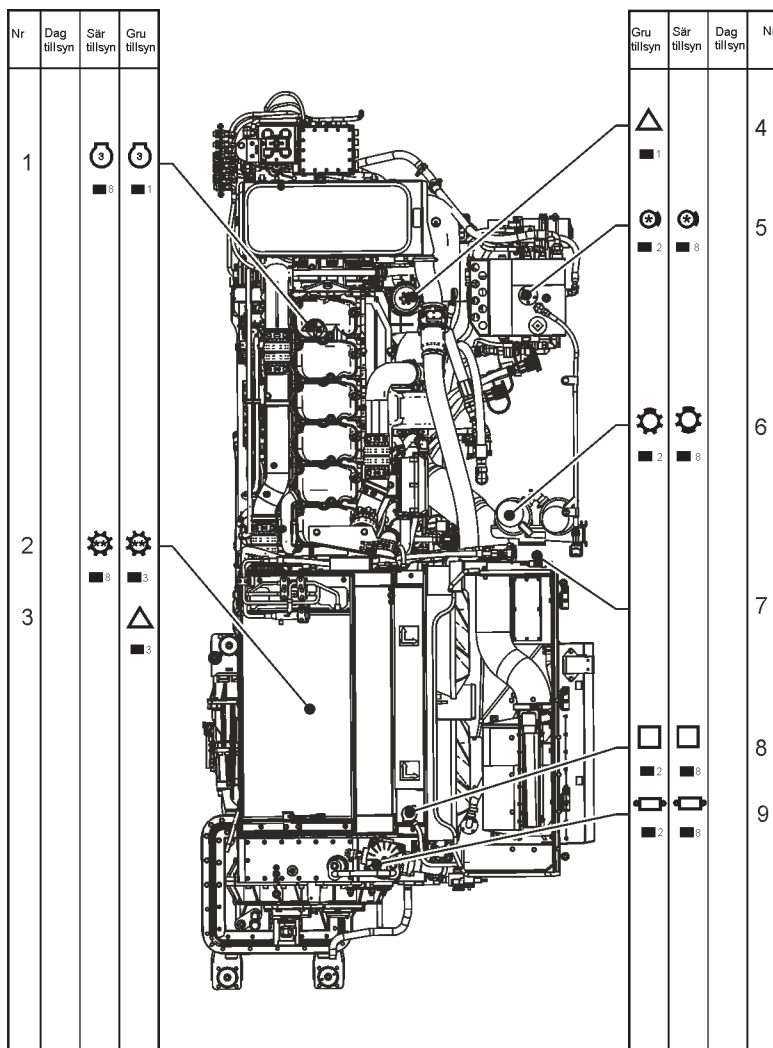



Bild 7. Motorutrymme

## Teckenförklaringar

	SMÖRJFETT 138	M0743-138000
	SMÖRJMEDEL	M0744-103000
	SMÖRJFETT	M0743-222100
	FILTER	--
	TRANSMOLJA 75W/140	M0741-263300
	TRANSMISSIONSOLJA	M0741-264700
	TRANSMISOLJA AS	M0741-871100
	BROMSVÄTSKA 432	M0747-432000
	MOTOROLJA	M0741-241000
	GLYKOL 021 60 % / VATTEN 40 %	M0758-021000
	TRYCKOLJA 051	M0747-051000

## Anmärkningar

■ <sub>1</sub>	Byte efter 500h / 1 år eller var 180:e dag om NATO-drivmedel används	■ <sub>6</sub>	Kontroll var 6:e månad
■ <sub>2</sub>	Byte vartannat år	■ <sub>7</sub>	Kontroll varje månad
■ <sub>3</sub>	Byte efter 60 000 km / 2 år	■ <sub>8</sub>	Kontroll varje vecka
■ <sub>4</sub>	Byte efter 20 000 km / 1 år	■ <sub>9</sub>	Smörjning var 6:e månad
■ <sub>5</sub>	Smörjning varje månad	■ <sub>10</sub>	Smörjning en gång per år

## Volymuppgifter

Axelväxel, 1:a axeln	5,5 dm <sup>3</sup>	Axelväxel, 4:e axeln	5,5 dm <sup>3</sup>
Axelväxel, 2:a axeln	3,8 dm <sup>3</sup>	Fördelningsväxellåda	17 dm <sup>3</sup>
Axelväxel, 3:e axeln	3,8 dm <sup>3</sup>	Navreduktion	8 x 0,7 dm <sup>3</sup>
Motor	38,2 dm <sup>3</sup>	Transmission	28 dm <sup>3</sup>
Bromssystem	25 dm <sup>3</sup>	Luftkonditionering	2,9 kg
Kylsystem	64 dm <sup>3</sup>	Hydraulsystem	70 dm <sup>3</sup>
Motorrumsluckans lyftcylinder	1 dm <sup>3</sup>		