

## TRUPPMINRÖJARE 1C MED REDSKAP

### SMÖRJSCHEMA

Detta materielvårdsschema gäller för materiel:

Förrådsbeteckning	Förrådsbenämning
M4990-505031	TMR 1C /T
M4990-505511	RÖJAGG TMR 1C /T
M4990-505611	GRIPKLO TMR 1C /T
M4990-505711	MINVÄLT TMR 1C /T

Detaljerade anvisningar finns i instruktions- och reparationsboken.

### TMR 1C Chassi



Bild 1. Smörjning Truppminröjare 1C Chassi

## Röjaggregat TMR 1C

Nr	Smörjställe	Antal
13	Transmissionskedja	2
14	Redskapsfäste, övre bult	2+2
A	Länkar, leder, lås, gångjärn	--
A	Oskyddade ytor	--

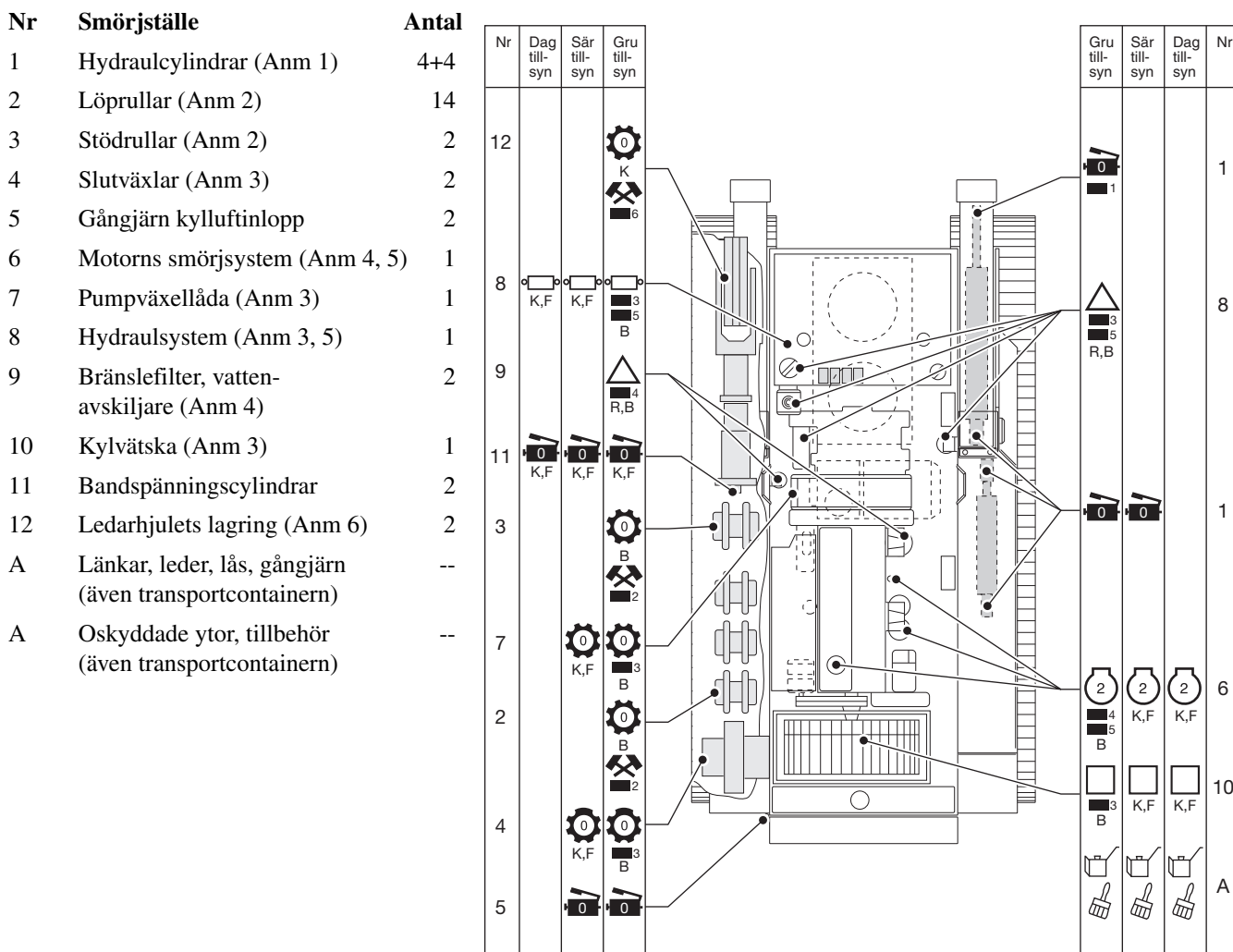

Bild 2. Smörjning Röjaggregat TMR 1C

**Gripklo TMR 1C**

Nr	Smörjställe	Antal	Tillstånd				Tillstånd			Nr	
			Dag till-syn	Sär till-syn	Gru till-syn		Gru till-syn	Sär till-syn	Dag till-syn		
14	Redskapsfäste, övre bult	2+2								17	
15	Redskapsfäste, främre lager	1+1									
16	Nedre stag	2+2									
17	Lagringar gripkloarmar	2+2									
18	Drivning svängkranslager	2									
19	Svängkranslager (Anm 7)	2									
A	Länkar, leder, lås, gångjärn	--									
A	Oskyddade ytor	--									
16											16
15											15
14										14	
16										16	
										A	

Bild 3. Smörjning Gripklo TMR 1C

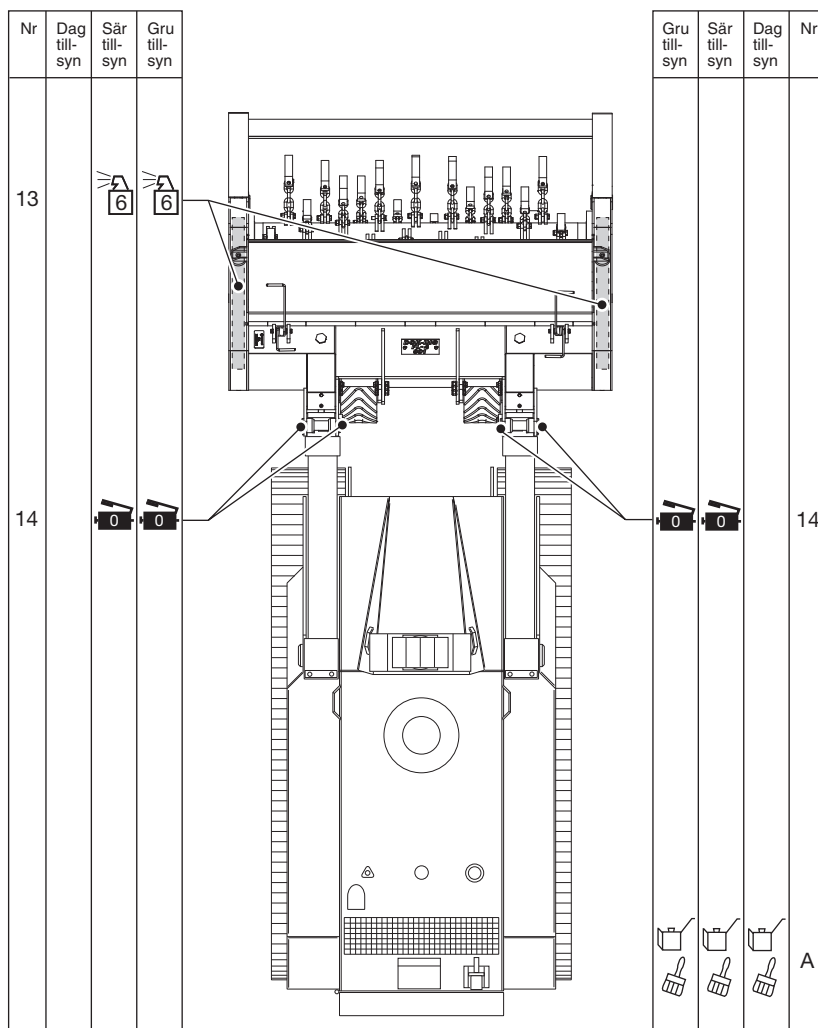
## Minvält TMR 1C

Nr	Smörjställe	Antal
14	Redskapsfäste, övre bult	2+2
20	Ledbar arm, övre lagring	1+1
A	Länkar, leder, lås, gångjärn	--
A	Oskyddade ytor	--



Bild 4. Smörjning Minvält TMR 1C

## Transportställ för redskap

Nr	Smörjställe	Antal
21	Kuggstångsdomkraft	4
22	Balkar utdragbara domkraftar	2
A	Länkar, leder, lås, gångjärn	--
A	Oskyddade ytor	--



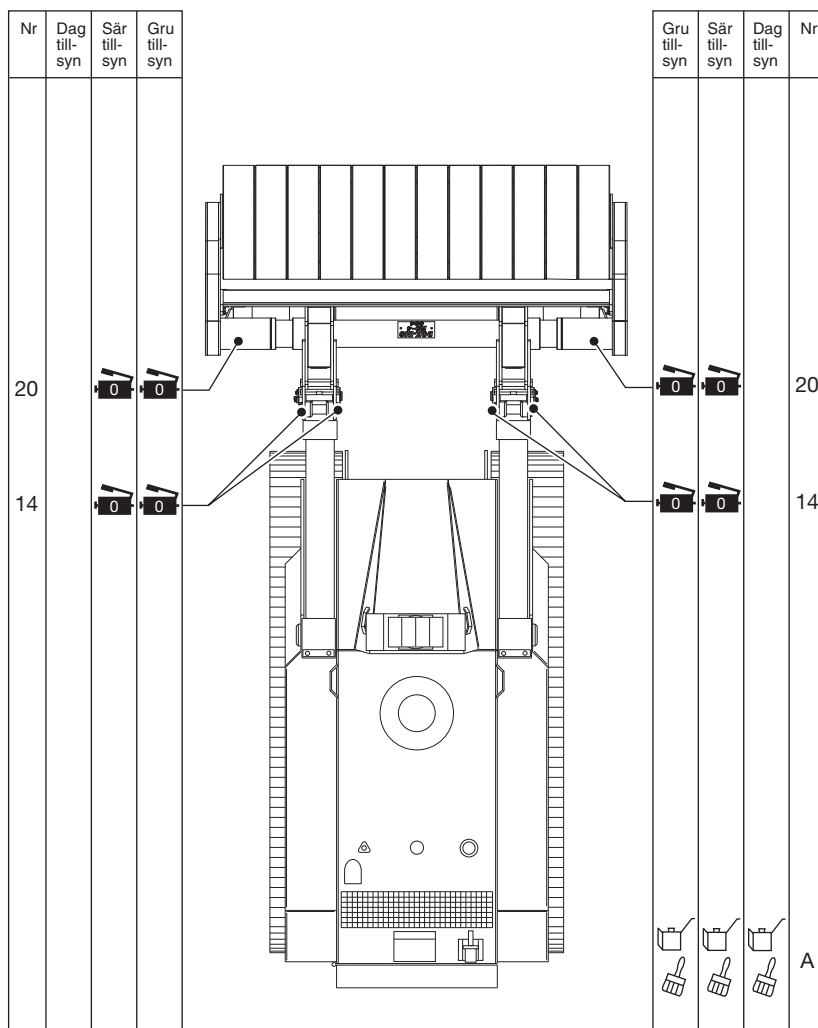







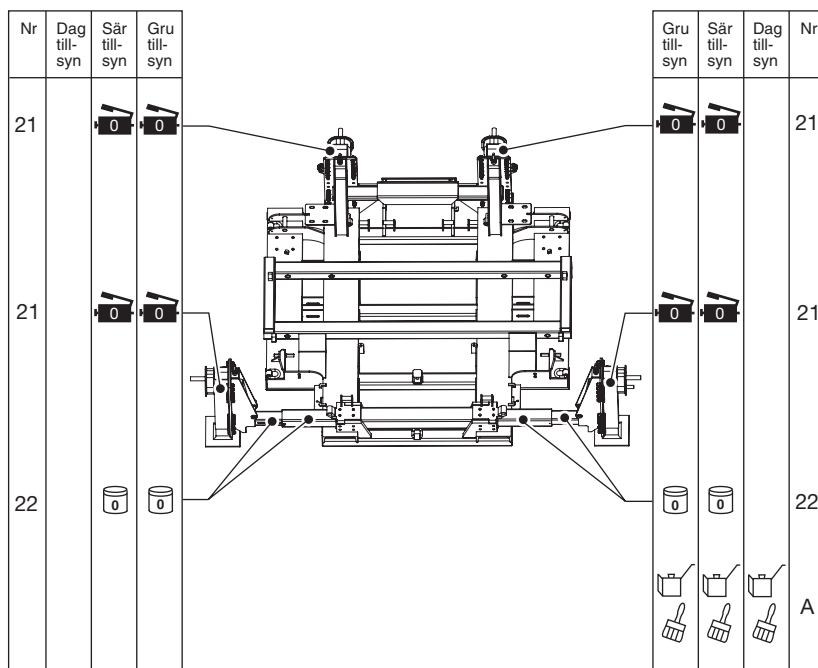



Bild 5. Smörjning Transportställ

## Teckenförklaringar

-  M0741-840800 Motorolja 5W/30
-  M0747-051000 Tryckolja 051
-  M0743-021000 Lagerfett 021
-  M0743-021000 Lagerfett 021
-  M0741-865900 Transmissionsolja 75W/90
-  M0758-021000 Glykol 021/vatten 50/50 (-40 grader)
-  M0744-801110 Kedjeolja
-  M0741-840800 Motorolja 5W/30
-  Korrskyddsolja
-  Utförs av särskilt utbildad personal
- K Kontrollera
- B Byt
- F Fyll på
- R Rengör
-  Filterbyte, dränering vattenavskiljare
- Anmärkning

## Volymuppgifter

Motor	15 dm <sup>3</sup>
Kylsystem	33 dm <sup>3</sup>
Pumpväxellåda	2,6 dm <sup>3</sup>
Hydraulsystem	200 dm <sup>3</sup>
Löprulle	0,05 dm <sup>3</sup>
Stödrulle	0,05 dm <sup>3</sup>
Slutväxel	0,6 dm <sup>3</sup>

## Anmärkningar

- 1 Smörjning av utskjuts cylindrarnas främre lagringar förutsätter att redskapet är borttaget från minröjaren
- 2 Byte av olja i stöd- och löprullar genomförs endast i samband med borttagning av rullarna
- 3 Efter 1000 motordrifttimmar alt. varje GT
- 4 Efter 200 motordrifttimmar alt. varje GT
- 5 Inkörning ny truppminröjare, första byte av motorolja, hydraulolja och filter samt rengöring och byte av bränslefilter efter 50 motordrifttimmar
- 6 Byte av olja i ledarhulets lagring genomförs endast i samband med borttagning av ledarhulets
- 7 Smörjning svängkranslagring genomförs endast i samband med reparation