

RÄDDNINGSBIL 6X6 7,4M3

SMÖRJSCHEMA

Detta materielvårdsschema gäller för materiel:

Förrådsbeteckning M5170-926011
Förrådsbenämning RÄBIL 6X6 7,4M3 /T

Detaljerade anvisningar finns i instruktionsbok och i reparationsbok.

Nr	Smörjställe	Antal	Nr	Dag till-syn	Sär till-syn	Gru till-syn		Gru till-syn	Sär till-syn	Dag till-syn	Nr
1	Bränslefilter	2	1			B R		*			8
2	Mellanstyrarm	2	2								9
3	Bromsexcenteraxel framaxel	4									10
4	Styrspindellagring, övre, nedre	4									11
5	Hydraulisk drivenhet	4									12
6	Bromsexcenteraxel bakaxel	4									13
7	Dragkrok	3									14
8	Kylsystem	1									15
9	Hyttippump <i>Anm 1</i>	1	2	☆							16
10	Motor <i>Byte vid reparation</i>	1	3	☆							17
11	Motor <i>Anm 2, Anm 7</i> <i>Byt även filter</i>	1	4	☆							18
12	Navväxel <i>Anm 3</i>	2									19
13	Centrumväxel, drivande framaxel <i>Anm 3</i>	1									20
14	Styrervo <i>Byte av olja och filter vid reparation</i>	1									
15	Automatväxellåda <i>Anm 4</i>	1	5								
16	Bränslefilter, tillsatsvärmare	2									
17	Fördelningsväxellåda <i>Anm 3</i>	1									
18	Bakaxelväxel <i>Anm 4</i>	1									
19	Navväxel <i>Anm 3</i>	4									
20	Leder, länkar, gångjärn, hänglås, vajerreglage m m <i>Gäller även tillbehör</i>		6	☆							
	Oskyddade ytor av stål <i>Gäller även tillbehör</i>		7	☆							

Bild 1. Chassi

Nr	Smörjställe	Antal
21	Hytt detaljer <i>Hytt detaljer, se instruktionsbok</i>	1
22	Kardanaxel brandpump <i>Anm 5</i>	4
23	Hydraulsystem <i>Anm 8</i> <i>Byte filter</i>	
24	Släckmedelskanon: - deflektor - sid/höjdriktväxlar - flödesreglering	4
25	Brandpump <i>Anm 6</i>	1
26	Vinsch <i>Byte av fett vid reparation</i>	1
27	Vattentank, manlucka <i>Anm 5</i>	2
28	Styrrullsbyggor vinschlina	8
29	Styrrulle vinschlina	1

Volymuppgifter

Motor, min-max	32-38 dm ³ (l)
Kylsystem	42 dm ³ (l)
Automatväxellåda	35 dm ³ (l)
Fördelningsväxellåda	5,5 dm ³ (l)
Centrumväxel drivande framaxel	11,5 dm ³ (l)
Navväxel, framaxel	2x 1,5 dm ³ (l)
Bakaxelväxel	19 dm ³ (l)
Navväxel, bakaxel	4x3 dm ³ (l)
Styrservosystem (vid reparation)	6 dm ³ (l)
Styrservobehållare	1 dm ³ (l)
Hyttippump	1 dm ³ (l)
Hydrauloljetank	45 dm ³ (l)
Vinsch	1 kg



Bild 2. Påbyggnad

Anmärkningar

1. Byte vart 4:e år
2. Byte var 20 000 km/4:e år
3. Byte var 120 000 km/4:e år
4. Byte var 80 000 km/4:e år
5. Smörj minst var 6:e månad
6. Byte vartannat år/50 h
7. Motorolja 15W/40 (M0741-241400) vid körning där temperaturer över +20 °C förväntas under längre tid.
Vid användning av dieselbränsolja eller flygdrivmedel med svavelhalt >0,05 viktprocent (500 ppm) ska bytesintervallet minskas till 2/3.
Vid användning av dieselbränsolja eller flygdrivmedel med svavelhalt >0,5 viktprocent (5000 ppm) ska bytesintervallet minskas till 1/2.
8. Byte filter vid GT, byte olja var 4:e GT



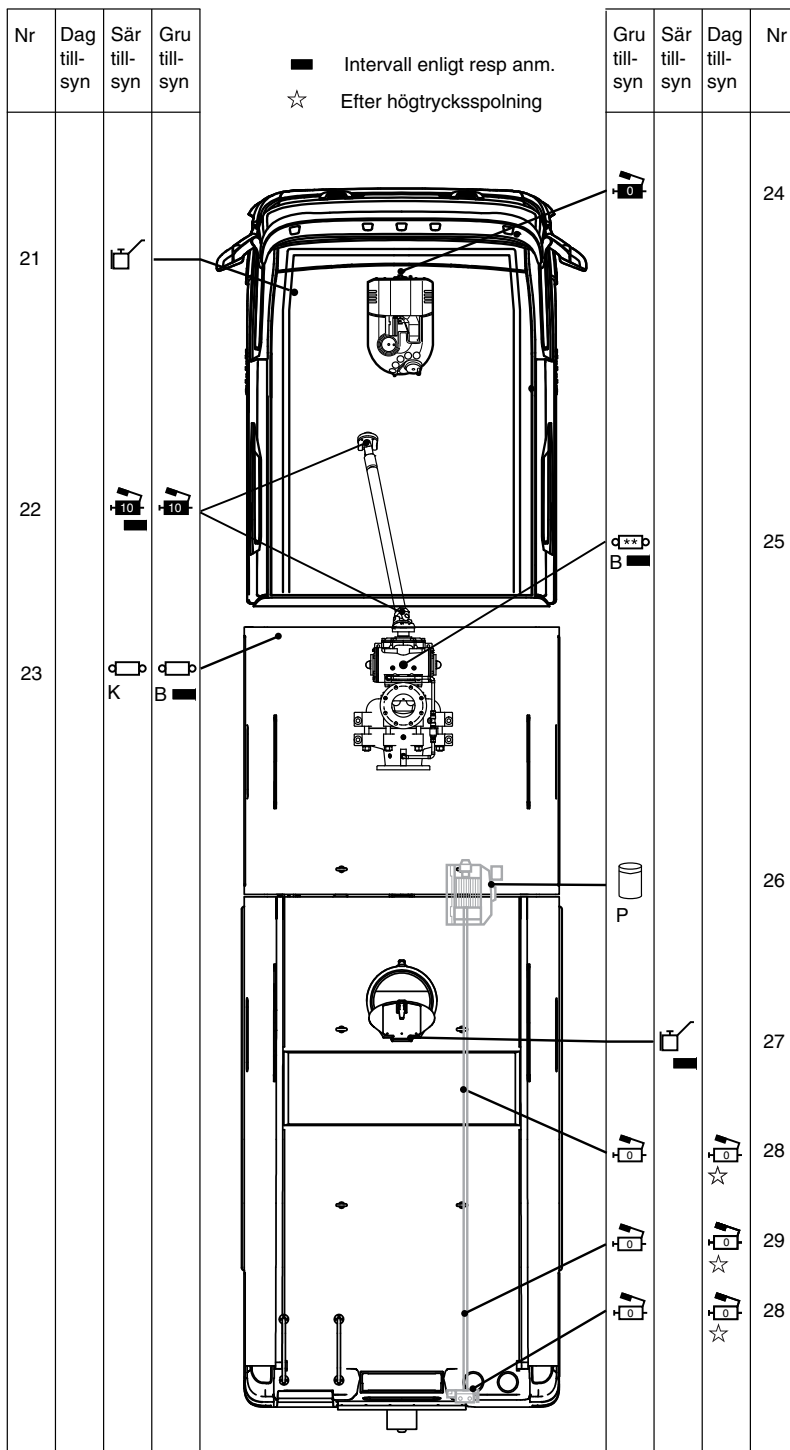









-  Motorolja 5W/30 syntetisk, M0741-840800
-  Transmissionsolja A, M0741-270100
-  Transmissionsolja 80W/140, M0741-263000
-  Transmissionsolja 80W/90, M0741-866000
-  Tryckolja 051, M0747-051000
-  Smörjolja 046, M0741-046010
-  Glykol M0758-829000 (Volvo Coolant VCS)
-  Korrosionsskyddsvätska, M0722-036001
-  Smörjfett MP (med molybden) - handfetspruta, M0743-025100
-  Lagerfett 021 - tryckspruta, M0743-021000
-  Lagerfett 021 - handfetspruta, M0743-021000
-  Smörjfett MP (utan molybden) - insmörjning, M0743-025000
-  Droppsmörjning, motorolja
- K** Kontrollera
- B** Byt
- R** Rengör
- P** Pensla

Bild 3. Teckenförklaring